

**DEWALT**<sup>®</sup>

***XR LI-ION***

588779 - 04 CZ

**DCGG571**

Obr. 1

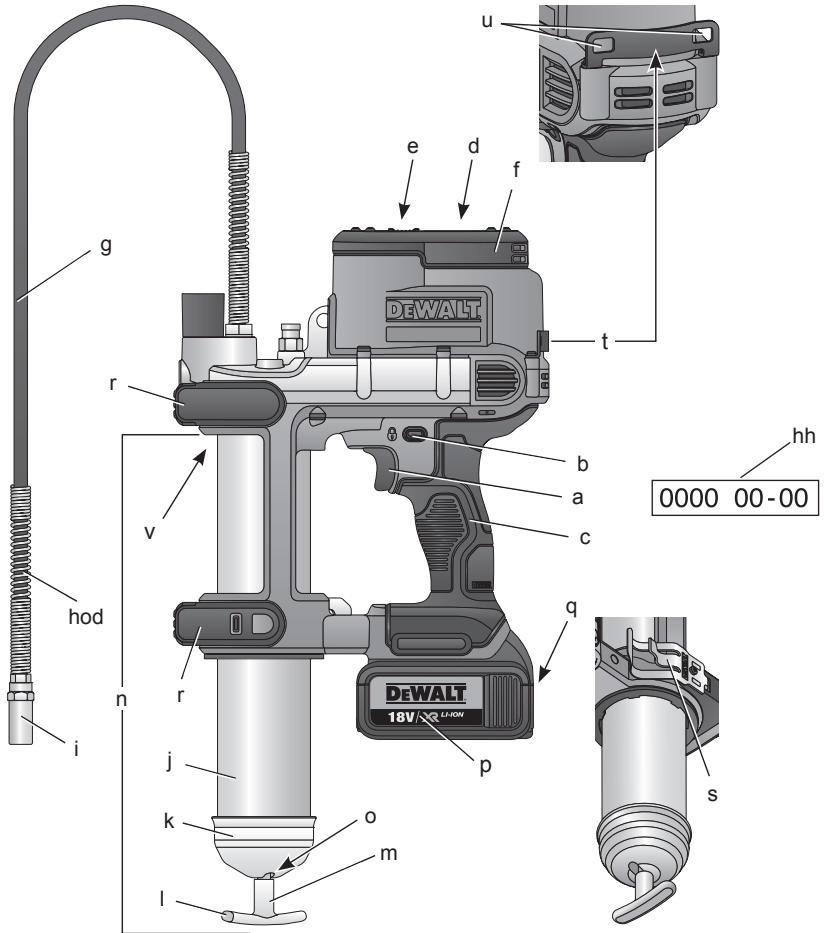

Obr. 2

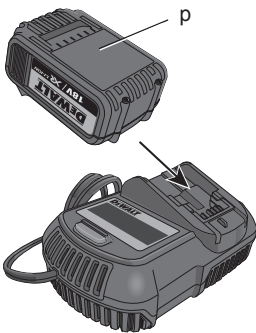

Obr. 3

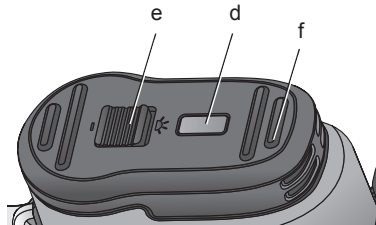

Obr. 4

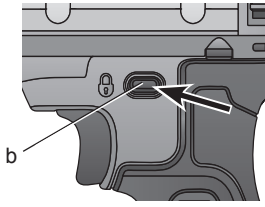

Obr. 5

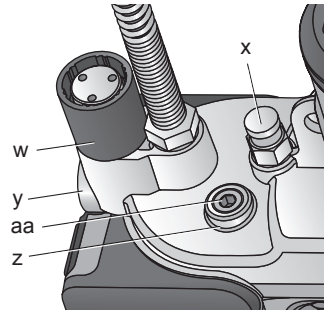

Obr. 6

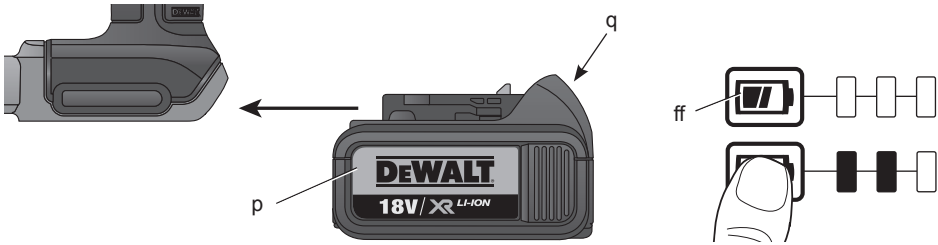

Obr. 7

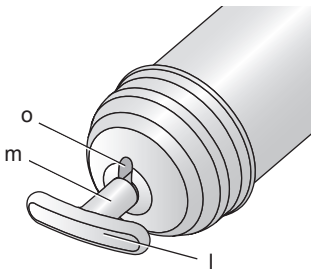

Obr. 8

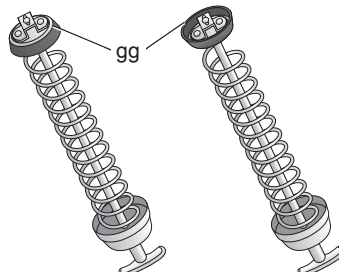

Obr. 9

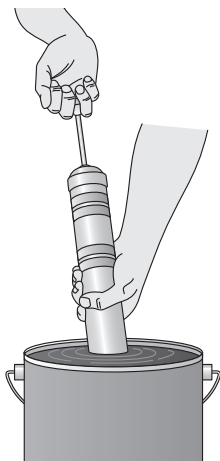

Obr. 10

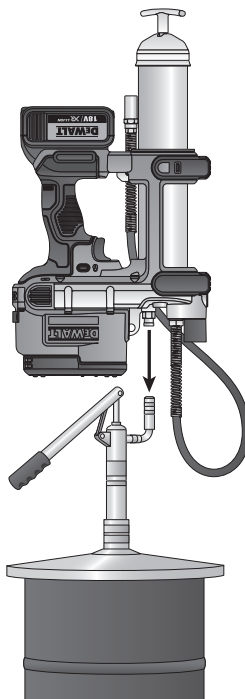

Obr. 11

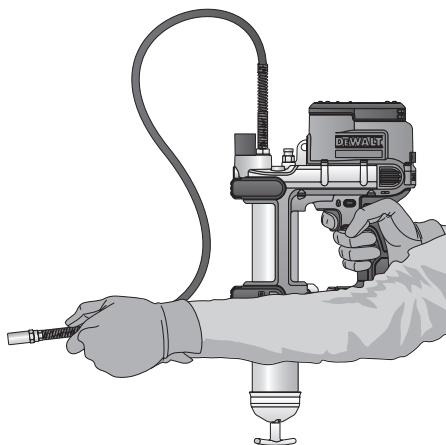

Obr. 12

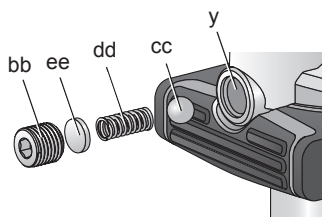

Obr. 13

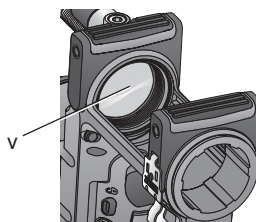

# AKUMULÁTOROVÁ MAZACÍ PISTOLE DCGG571

## Blahopřejeme Vám!

Zvolili jste si nářadí značky DEWALT. Léta zkušeností, důkladný vývoj výrobků a inovace vytvořily ze společnosti DEWALT jednoho z nejspolehlivějších partnerů pro uživatele profesionálního elektrického nářadí.

## Technické údaje

DCGG571		
Napájecí napětí	$V_{DC}$	18
Typ		1
Typ baterie		Li-Ion
Výstupní tlak	MPa	69 (690 bar)
Průtok ml/min		147,87
Typ maziva		až po NLGI #2
Kapacita maziva		
Hromadný zásobník	g	453
Kazeta	g	400
Délka hadice	cm	107
Hmotnost (bez baterie)	kg	3,63
<hr/>		
$L_{PA}$ (akustický tlak)	dB(A)	76
$K_{PA}$ (odchylka akustického tlaku)	dB(A)	3
$L_{WA}$ (akustický výkon)	dB(A)	87
$K_{WA}$ (odchylka akustického výkonu)	dB(A)	3
Celková úroveň vibrací (prostorový vektorový součet) určená podle normy EN 60745:		
Úroveň vibrací $a_{h,D}$		
$a_{h,D} =$	$m/s^2$	< 2,5
Odchylka K =	$m/s^2$	1,5

Velikost vibrací uvedená v tomto dokumentu byla měřena podle normalizovaných požadavků, které jsou uvedeny v normě EN 60745 a může být použita pro srovnání jednoho nářadí s ostatními. Tato hodnota může být použita pro předběžný odhad vibrací působících na obsluhu.



**VAROVÁNÍ:** Deklarované hodnoty vibrací se vztahují na standardní použití nářadí. Je-li ovšem nářadí použito pro různé aplikace s rozmanitým příslušenstvím nebo je-li prováděna jeho nedostatečná údržba, velikost vibrací může být odlišná. Tak se může během celkové

pracovní doby značně prodloužit doba působení vibrací na obsluhu.

Odhad míry působení vibrací na obsluhu by měl také počítat s dobou, kdy je nářadí vypnuto nebo kdy je v chodu naprázdno. Během celkové pracovní doby se tak může doba působení vibrací na obsluhu značně zkrátit.

Zjistěte si další doplňková bezpečnostní opatření, která chrání obsluhu před účinkem vibrací, jako jsou: údržba nářadí a jeho příslušenství, udržování rukou v teple, organizace způsobů práce.

Baterie	DCB180	DCB181	DCB182
Typ baterie	Li-Ion	Li-Ion	Li-Ion
Napájecí napětí	$V_{DC}$ 18	18	18
Kapacita	$A_h$ 3,0	1,5	4,0
Hmotnost	kg 0,64	0,35	0,61

Baterie	DCB183	DCB184	DCB185
Typ baterie	Li-Ion	Li-Ion	Li-Ion
Napájecí napětí	$V_{DC}$ 18	18	18
Kapacita	$A_h$ 2,0	5,0	1,3
Hmotnost	kg 0,40	0,62	0,35

Nabíječka	DCB105			
Napětí v síti	$V_{AC}$	230 V		
Typ baterie		Li-Ion		
Přibližná doba nabíjení baterie	min	25 (1,3 Ah)	30 (1,5 Ah)	40 (2,0 Ah)
		55 (3,0 Ah)	70 (4,0 Ah)	90 (5,0 Ah)
Hmotnost	kg	0,49		

Nabíječka	DCB107			
Napětí v síti	$V_{AC}$	230 V		
Typ baterie		Li-Ion		
Přibližná doba nabíjení baterie	min	60 (1,3 Ah)	70 (1,5 Ah)	90 (2,0 Ah)
		140 (3,0 Ah)	185 (4,0 Ah)	240 (5,0 Ah)
Hmotnost	kg	0,29		

Nabíječka		DCB112		
Napětí v síti	$V_{AC}$	230 V		
Typ baterie		Li-Ion		
Přibližná	min	40	45	60
doba nabíjení		(1,3 Ah)	(1,5 Ah)	(2,0 Ah)
baterie		90	120	150
		(3,0 Ah)	(4,0 Ah)	(5,0 Ah)
Hmotnost	kg	0,36		

Pojistky

Evropa	Nářadí 230 V	10 A v napájecí síti
Velká Británie a Irsko	Nářadí 230 V	3 A v zástrčce napájecího kabelu

## Definice: Bezpečnostní pokyny

Níže uvedené definice popisují stupeň závažnosti každého označení. Přečtěte si pozorně návod k obsluze a věnujte pozornost těmto symbolům.



**NEBEZPEČÍ:** Označuje bezprostředně hrozící rizikovou situaci, která, není-li jí zabráněno, povede k způsobení **vážného nebo smrtelného zranění**.



**VAROVÁNÍ:** Označuje potenciálně rizikovou situaci, která, není-li jí zabráněno, může vést k **vážnému nebo smrtelnému zranění**.



**UPOZORNĚNÍ:** Označuje potenciálně rizikovou situaci, která, není-li jí zabráněno, může vést k **lehkému nebo středně vážnému zranění**.

**POZNÁMKA:** Označuje postup **nesouvisející se způsobením zranění, který, není-li mu zabráněno, může vést k poškození zařízení**.



Upozorňuje na riziko úrazu elektrickým proudem.



Upozorňuje na riziko vzniku požáru.

## Prohlášení o shodě - EC SMĚRNICE PRO STROJNÍ ZAŘÍZENÍ



AKUMULÁTOROVÁ MAZACÍ PISTOLE  
DCGG571

Společnost DEWALT tímto prohlašuje, že tyto výrobky popisované v části **Technické údaje**

splňují požadavky následujících norem: 2006/42/EC, EN 60745-1.

Tyto výrobky splňují také požadavky směrnice 2004/108/EC a 2011/65/EU. Další informace vám poskytne zástupce společnosti DEWALT na následující adrese nebo na adresách, které jsou uvedeny na zadní straně tohoto návodu.

Níže podepsaná osoba je odpovědná za sestavení technických údajů a provádí toto prohlášení v zastoupení společnosti DEWALT.

Horst Grossmann  
Viceprezident vývojového oddělení  
DEWALT, Richard-Klinger-Straße 11,  
D-65510, Idstein, Germany  
11.04.2014



**VAROVÁNÍ:** Z důvodu omezení rizika zranění si přečtěte tento návod k obsluze.

## Všeobecné bezpečnostní pokyny pro práci s elektrickým nářadím



**VAROVÁNÍ! Přečtěte si všechny bezpečnostní pokyny a bezpečnostní výstrahy.** Nedodržení uvedených varování a pokynů může vést k úrazu elektrickým proudem, požáru a vážnému zranění.

### VEŠKERÁ BEZPEČNOSTNÍ VAROVÁNÍ A POKYNY USCHOVEJTE PRO PŘÍPADNÉ DALŠÍ POUŽITÍ

Termín „elektrické nářadí“ ve všech upozorněních odkazuje na vaše nářadí napájené ze sítě (s napájecím kabelem) nebo nářadí napájené z baterií (bez napájecího kabelu).

#### 1) BEZPEČNOST NA PRACOVIŠTI

- Udržujte pracovní prostor v čistotě a dobře osvětlený. Přeplněný a neosvětlený pracovní prostor může vést k způsobení úrazů.
- Nepracujte s elektrickým nářadím ve výbušném prostředí, jako jsou například prostory s výskytem hořlavých kapalin, plynů nebo prašných látek. V elektrickém nářadí dochází k jiskření, které může způsobit vznícení hořlavého prachu nebo výparů.

- c) Při práci s nářadím zajistěte bezpečnou vzdálenost dětí a ostatních osob. Rozptylování může způsobit ztrátu kontroly nad nářadím.

## 2) ELEKTRICKÁ BEZPEČNOST

- a) Zástrčka napájecího kabelu nářadí musí odpovídat zásuvce. Zástrčku nikdy žádným způsobem neupravujte. Nepoužívejte u uzemněného elektrického nářadí žádné upravené zástrčky. Neupravované zástrčky a odpovídající zásuvky snižují riziko způsobení úrazu elektrickým proudem.
- b) Nedotýkejte se uzemněných povrchů, jako jsou například potrubí, radiátory, elektrické sporáky a chladničky. Při uzemnění vašeho těla vzrůstá riziko úrazu elektrickým proudem.
- c) Nevystavujte elektrické nářadí dešti nebo vlhkému prostředí. Pokud do elektrického nářadí vnikne voda, zvýší se riziko úrazu elektrickým proudem.
- d) S napájecím kabelem zacházejte opatrně. Nikdy nepoužívejte napájecí kabel k přenášení nebo posouvání nářadí a netahujte za něj, chcete-li nářadí odpojit od elektrické sítě. Zabraňte kontaktu kabelu s mastnými, horkými a ostrými předměty nebo pohyblivými částmi. Poškozený nebo zauzlený napájecí kabel zvyšuje riziko úrazu elektrickým proudem.
- e) Při práci s nářadím venku používejte prodlužovací kabely určené pro venkovní použití. Použití kabelu pro venkovní použití snižuje riziko úrazu elektrickým proudem.
- f) Musíte-li s elektrickým nářadím pracovat ve vlhkém prostředí, použijte napájecí zdroj s proudovým chráničem (RCD). Použití proudového chrániče (RCD) snižuje riziko úrazu elektrickým proudem.

## 3) BEZPEČNOST OBSLUHY

- a) Zůstaňte stále pozorní, sledujte, co provádíte a při práci s nářadím pracujte s rozvahou. Nepracujte s elektrickým nářadím, jste-li unavení nebo jste-li pod vlivem drog, alkoholu nebo léků. Chvilka nepozornosti při práci s elektrickým nářadím může vést k vážnému úrazu.
- b) Používejte prvky osobní ochrany. Vždy používejte ochranu zraku. Ochranné prostředky jako respirátor, neklouzavá pracovní obuv, přilba a chrániče sluchu, používané v příslušných podmínkách, snižují riziko poranění osob.
- c) Zabraňte náhodnému spuštění. Před připojením zdroje napětí nebo před

vložením baterie a před zvednutím nebo přenášením nářadí zkontrolujte, zda je spínač v poloze vypnuto. Přenášení elektrického nářadí s prstem na spínači nebo připojení napájecího kabelu k elektrické síti, je-li spínač v poloze zapnuto, může způsobit úraz.

- d) Před spuštěním nářadí vždy odstraňte všechny klíče nebo seřizovací přípravky. Seřizovací klíče ponechané na nářadí mohou být zachyceny rotujícími částmi nářadí a mohou způsobit úraz.
- e) Nepřekávejte sami sobě. Při práci vždy udržujte vhodný a pevný postoj. Tak je umožněna lepší ovladatelnost nářadí v neočekávaných situacích.
- f) Vhodně se oblékejte. Nenoste volný oděv nebo šperky. Dbejte na to, aby se vaše vlasy, oděv a rukavice nedostaly do kontaktu s pohyblivými částmi. Volný oděv, šperky nebo dlouhé vlasy mohou být pohyblivými díly zachyceny.
- g) Pokud jsou zařízení vybavena adaptérem pro připojení odsávacího zařízení, zajistěte jeho správné připojení a řádnou funkci. Použití těchto zařízení může snížit nebezpečí týkající se prachu.

## 4) POUŽITÍ ELEKTRICKÉHO NÁŘADÍ A JEHO ÚDRŽBA

- a) Elektrické nářadí nepřetěžujte. Používejte pro prováděnou práci správný typ nářadí. Při použití správného typu nářadí bude práce provedena lépe a bezpečněji.
- b) Nelze-li spínač nářadí zapnout a vypnout, s nářadím nepracujte. Každé elektrické nářadí s nefunkčním hlavním spínačem je nebezpečné a musí být opraveno.
- c) Před seřizováním nářadí, před výměnou příslušenství nebo pokud nářadí nepoužíváte, odpojte zástrčku napájecího kabelu od zásuvky nebo z nářadí vyjměte baterii. Tato preventivní bezpečnostní opatření snižují riziko náhodného spuštění nářadí.
- d) Pokud nářadí nepoužíváte, uložte jej mimo dosah dětí a zabraňte tomu, aby bylo toto nářadí použito osobami, které nejsou seznámeny s jeho obsluhou nebo s tímto návodem. Elektrické nářadí je v rukou nekvalifikované obsluhy nebezpečné.
- e) Provádějte údržbu elektrického nářadí. Zkontrolujte vychýlení nebo zablokování pohyblivých částí, poškození jednotlivých dílů a jiné okolnosti, které mohou ovlivnit chod nářadí. Pokud je nářadí poškozeno, nechejte jej opravit. Mnoho nehod bývá způsobeno zanedbanou údržbou nářadí.

- f) *Řezné nástroje udržujte ostré a čisté. Řádně udržované řezné nástroje s ostrými řeznými břity jsou méně náchylné k zanášení nečistotami a lépe se s nimi pracuje.*
- g) *Elektrické nářadí, příslušenství, držáky nástrojů atd., používejte podle těchto pokynů a berte v úvahu podmínky pracovního prostředí a práci, kterou budete provádět. Použití elektrického nářadí k jiným účelům, než k jakým je určeno, může být nebezpečné.*

## 5) POUŽITÍ NÁŘADÍ NAPÁJENÉHO BATERIÍ A JEHO ÚDRŽBA

- a) *Nabíjejte pouze v nabíječce určené výrobcem. Nabíječka vhodná pro jeden typ baterie může při vložení jiného nevhodného typu baterie způsobit požár.*
- b) *Používejte výhradně baterie doporučené výrobcem nářadí. Použití jiných typů baterií může způsobit vznik požáru nebo zranění.*
- c) *Pokud baterii nepoužíváte, uložte ji mimo dosah kovových předmětů, jako jsou kancelářské sponky, mince, klíče, hřebíky, šroubky nebo jiné drobné kovové předměty, které mohou způsobit zkratování jejich kontaktů. Zkratování kontaktů baterie může vést k způsobení popálenin nebo požáru.*
- d) *V nevhodných podmínkách může z baterie unikat kapalina. Vyvarujte se kontaktu s touto kapalinou. Dojde-li k náhodnému kontaktu s touto kapalinou, zasažené místo omyjte vodou. Při zasažení očí potřísněné místo omyjte a vyhledejte lékařskou pomoc. Unikající kapalina z baterie může způsobit podráždění pokožky nebo popáleniny.*

## 6) OPRAVY

- a) *Svěřte opravu vašeho elektrického nářadí pouze osobě s příslušnou kvalifikací, která bude používat výhradně originální náhradní díly. Tim zajistíte bezpečný provoz nářadí.*

## Specifické doplňkové bezpečnostní předpisy pro mazací pistole

- *V důsledku vysokého tlaku se mohou části mazací pistole či hadice zlomit nebo prasknout. Může tak nastat riziko vážného úrazu. Před použitím vždy nářadí a hadici zkontrolujte, zda nejsou poškozeny nebo opotřebený. Nikdy nářadí nepoužívejte,*

*pokud je kterákoliv jeho část poškozena nebo opotřebována.*

- **Používejte pouze schválené typy ohebných hadic výrobcem DEWALT.** Hadici držte pouze za ohebnou část s ochrannou pružinou, aby nedošlo k vážnému zranění osob.
- **Pokud se hadice zaplete, nebo pokud je poškozena, může dojít k jejímu prasknutí, které by mohlo způsobit vážné zranění.** Při prvním náznaku opotřebení, zlomu nebo poškození hadici vyměňte.
- **Používejte pouze mazivo doporučené v tomto návodu k obsluze (viz kapitola Technické údaje).**
- **Chcete-li snížit riziko vážného zranění, nepoužívejte mazací pistole v okolí nebo přímo na pohyblivých se částech, mechanismech nebo na zařízeních v chodu.**
- **Větrací otvory často kryjí pohyblivé se díly, a proto byste měli na tuto část nářadí dávat pozor.** Volný oděv, šperky nebo dlouhé vlasy mohou být pohyblivými díly zachyceny.



**VAROVÁNÍ: Nebezpečí vstříknutí nebo vážného zranění.** Prasknutí součástí může způsobit vstříknutí maziva do pokožky či očí, což může způsobit vážné zranění nebo vznik infekce. **Nezacházejte s tímto zraněním jako s prostým pořezáním. Vyhledejte okamžitě lékařské ošetření.**



**VAROVÁNÍ: Výstup může být pod vysokým tlakem.** Nesměřujte výstupní proud na sebe nebo na jiné osoby.



**VAROVÁNÍ: Mazací pistole může vytvářet vysoký tlak-až 69 MPa (690 bar).** Při práci vždy používejte rukavice. Udržujte ruce mimo obnažené části pryžové hadice.



**VAROVÁNÍ: Tuk a maziva mohou být hořlavé.** Nevystavujte je plamenům nebo tepelným zdrojům. Dodržujte veškerá varování a pokyny výrobce tuku a maziva.

## Štítky na nářadí

Na tomto nářadí jsou následující piktogramy:



Před použitím si přečtěte návod k obsluze.



**UMÍSTĚNÍ DATOVÉHO KÓDU (OBR. 1)**

Datový kód (hh), který obsahuje také rok výroby, je vytištěn na krytu, který vytváří montážní spoj mezi nářadím a baterií.

Příklad:

2014 XX XX

Rok výroby

**Důležité bezpečnostní pokyny pro všechny nabíječky**

**TYTO POKYNY UŠCHOVEJTE:** Tento návod obsahuje důležité bezpečnostní a provozní pokyny pro nabíječky DCB105, DCB107 a DCB112 (viz kapitola **Technické údaje**).

- Před použitím nabíječky si přečtěte všechny pokyny a výstražná upozornění nacházející se na nabíječce, baterii a na výrobku, který je touto baterií napájen.



**VAROVÁNÍ:** Nebezpečí úrazu elektrickým proudem. Dbejte na to, aby se do nabíječky nedostala žádná kapalina. Mohlo by dojít k úrazu elektrickým proudem.



**UPOZORNĚNÍ:** Riziko popálení. Z důvodu omezení rizika způsobení zranění nabíjejte pouze baterie DeWALT, které jsou k nabíjení určeny. Jiné typy baterií mohou prasknout, což může vést k zranění nebo hmotným škodám.



**UPOZORNĚNÍ:** Děti by měly být pod dozorem, aby bylo zajištěno, že si s tímto zařízením nebudou hrát.

**POZNÁMKA:** V určitých podmínkách, kdy je nabíječka připojena k napájecímu napětí, může dojít ke zkratování nabíjecích kontaktů uvnitř nabíječky cizími předměty. Cizí vodivé předměty a materiály, jako jsou ocelová vlna (drátěnka), hliníkové fólie nebo jakékoli částky kovu, se nesmí dostat do vnitřního prostoru nabíječky. Není-li v úložném prostoru nabíječky umístěna žádná baterie, vždy odpojte napájecí kabel nabíječky od sítě. Dříve než budete provádět čištění nabíječky, odpojte ji od sítě.

- **NEPOKOUŠEJTE SE** nabíjet baterie pomocí jiné nabíječky, než je nabíječka uvedená v tomto návodu. Nabíječka i baterie jsou specificky navrženy tak, aby mohly pracovat dohromady.
- Tyto nabíječky nejsou určeny pro žádné jiné použití, než je nabíjení nabíjecích baterií

DeWALT. Jakékoli jiné použití může vést k způsobení požáru nebo k úrazu elektrickým proudem.

- Nevystavujte nabíječku působení deště nebo sněhu.
- Při odpojování nabíječky od zásuvky ji vždy odpojte uchopením za zástrčku a netahejte za napájecí kabel. Tímto způsobem zabráníte poškození zástrčky a napájecího kabelu.
- Ujistěte se, zda je napájecí kabel veden tak, abyste po něm nešlapali, nezakopávali o něj a aby nedocházelo k jeho poškození nebo nadměrnému zatížení.
- Není-li to naprosto nutné, nepoužívejte prodlužovací kabel. Použití nesprávného prodlužovacího kabelu by mohlo vést k způsobení požáru nebo k úrazu elektrickým proudem.
- Při práci s nabíječkou ve venkovním prostředí vždy zajištěte, aby byla umístěna v suchu a používejte prodlužovací kabel vhodný pro venkovní použití. Použití kabelu pro venkovní použití snižuje riziko úrazu elektrickým proudem.
- Nezakrývejte větrací otvory nabíječky. Větrací otvory jsou umístěny na horní části a na bočních stranách nabíječky. Umístěte nabíječku na taková místa, která jsou mimo dosah zdrojů tepla.

Nepoužívejte nabíječku s poškozeným napájecím kabelem nebo s poškozenou zástrčkou napájecího kabelu. Dojde-li k poškození napájecího kabelu, musí být ihned vyměněn výrobcem, autorizovaným servisem nebo kvalifikovanou osobou, aby bylo zabráněno jakémukoli riziku.

- Nepoužívejte nabíječku, došlo-li k prudkému nárazu do nabíječky, k jejímu pádu nebo k jejímu poškození jiným způsobem. Opravu svěřte autorizovanému servisu.
- Neprovádějte demontáž nabíječky. Je-li nutné provedení opravy nebo údržby, svěřte tento úkon autorizovanému servisu. Nesprávně provedená opětovná montáž může vést k způsobení požáru nebo k úrazu elektrickým proudem.
- Před čištěním nabíječku vždy odpojte od elektrické sítě. Tímto způsobem omezíte riziko úrazu elektrickým proudem. Vyjmutí baterie toto riziko nesnižuje.
- **NIKDY se nepokoušejte spojit 2 nabíječky dohromady.**

- *Nabíječka je určena pro použití se standardním napětím elektrické sítě 230 V. Nepokoušejte se nabíječku provozovat s jiným napájecím napětím. Tato nabíječka není určena pro vozidla.*

**TYTO POKYNY USCHOVEJTE**

**Nabíječky**

Nabíječky DCB105, DCB107, DCB112 mohou nabíjet baterie Li-Ion s napájecím napětím 18 V (DCB180, DCB181, DCB182, DCB183, DCB184 a DCB185).

Tato nabíječka nemusí být žádným způsobem seřizována a je zkonstruována tak, aby byla zajištěna její co nejjednodušší obsluha.

**Postup nabíjení (obr. 2)**







1. Před vložením baterie připojte nabíječku k příslušné zásuvce s napájecím napětím 230 V.
2. Vložte baterii (p) do nabíječky a ujistěte se, zda je v nabíječce řádně usazena. Červený indikátor (nabíjení) začne blikat, což bude indikovat zahájení procesu nabíjení.
3. Ukončení nabíjení bude indikováno trvalým rozsvícením červené kontrolky. Baterie je zcela nabitá a může být okamžitě použita nebo může být ponechána v nabíječce.

**POZNÁMKA:** Z důvodu zajištění maximální výkonnosti a životnosti baterií Li-Ion tyto baterie před prvním použitím zcela nabijte.

**Průběh nabíjení**

Stav nabití baterie je podrobně popsán v níže uvedené tabulce.

Indikátor stavu nabití-DCB105	
nabíjení	- - - -
zcela nabitó	_____
prodleva zahřátá/studená baterie	- - - -
výměna baterie	.....

Indikátor stavu nabití-DCB107, DCB112	
 nabíjení	- - - - - 
 zcela nabitó	_____ 
 prodleva zahřátá/studená baterie	- - - -   _____ 

V této nabíječce nebude vadná baterie nabíjena. Nabíječka bude signalizovat vadnou baterii nerozsvícením kontrolky nabíjení nebo způsobem blikání, který určuje závadu baterie nebo nabíječky.

**POZNÁMKA:** To může také znamenat závadu v nabíječce.

Pokud nabíječka signalizuje závadu, předejte ji společně s baterií do autorizovaného servisu k otestování.

**PRODLEVA ZAHŘÁTÁ/STUDENÁ BATERIE DCB105, DCB107, DCB112**

Jakmile bude nabíječka detekovat příliš vysokou nebo příliš nízkou teplotu baterie, automaticky zahájí režim prodleva zahřátá/studená baterie a pozastaví nabíjení, dokud baterie nedosáhne odpovídající teploty. Potom nabíječka automaticky přejde do režimu nabíjení. Tato funkce maximálně prodlužuje provozní životnost baterie.

Studená baterie se nabíjí přibližně poloviční rychlostí než zahřátá baterie. Baterie se bude během celého nabíjecího procesu nabíjet pomalejší rychlostí a nevrátí se na maximální rychlost nabíjení ani v případě, je-li zahřátá.

**DCB107, DCB112**

Červená kontrolka bude stále blikat, ale během tohoto procesu bude svítit také žlutá kontrolka. Jakmile dojde k vychladnutí baterie, žlutá kontrolka zhasne a nabíječka zahájí nabíjení.

**POUZE PRO BATERIE TYPU LI-ION**

Náradí XR Li-Ion jsou vybavena systémem elektronické ochrany, která chrání baterii před přetížením, přehřátím a úplným vybitím.

Při aktivaci systému této elektronické ochrany se náradí automaticky vypne. Dojde-li k takové situaci, vložte baterii Li-Ion do nabíječky a nechejte ji zcela nabít.

**Důležité bezpečnostní pokyny pro všechny baterie**

Objednávejte-li náhradní baterii, nezapomeňte do objednávky doplnit katalogové číslo a napájecí napětí baterie.

Po dodání není baterie zcela nabitá. Před použitím nabíječky a baterie se seznamte s níže uvedenými bezpečnostními pokyny a dodržujte uvedené postupy pro nabíjení.

**PŘEČTĚTE SI VŠECHNY POKYNY**

- *Nenabíjejte a nepoužívejte baterie ve výbušném prostředí, jako jsou například prostory s výskytem hořlavých kapalin,*

plynů nebo prašných látek. Při vložení nebo vyjmutí baterie z nabíječky může jiskření způsobit vznícení prachu nebo výparů.

- Nikdy baterii do nabíječky nevkládejte násilím. Baterii nikdy žádným způsobem neupravujte, aby mohla být nabíjena i v jiné nabíječce, protože by mohlo dojít k prasknutí obalu baterie a k následnému vážnému zranění.
- Nabíjejte baterie pouze v určených nabíječkách DEWALT.
- **NESTRÍKEJTE** na baterie vodu a neponožujte je do vody nebo do jiných kapalin.
- Neskladujte a nepoužívejte nářadí a baterie na místech, kde může teplota dosáhnout nebo přesáhnout 40 °C (jako jsou venkovní boudy nebo plechové stavby v letním období).
- Z důvodu dosažení nejlepších výsledků se před použitím ujistěte, zda je baterie zcela nabitá.



**VAROVÁNÍ:** Nikdy se nepokoušejte baterii z jakéhokoli důvodu rozebírat. Je-li obal baterie prasklý nebo poškozený, nevkládejte baterii do nabíječky. Zabraňte pádu, rozdrcení nebo poškození baterie. Nepoužívejte baterii nebo nabíječku, u kterých došlo k nárazu, pádu nebo jinému poškození (například propíchnutí hřebíkem, zásah kladivem, rozšlápnutí). Mohlo by dojít k úrazu elektrickým proudem. Poškozené baterie by měly být vráceny do autorizovaného servisu, kde bude zajištěna jejich recyklace.



**UPOZORNĚNÍ:** Není-li nářadí používáno, při odkládání postavte nářadí na stabilní povrch tak, aby nemohlo dojít k jeho pádu. Některá nářadí s velkou baterií budou stát na baterii ve svislé poloze, ale může dojít k jejich snadnému převrnutí.

#### SPECIFICKÉ BEZPEČNOSTNÍ POKYNY PRO BATERIE LITHIUM ION (Li-Ion)

- Nespalujte akumulátory, i když jsou vážně poškozeny nebo zcela opotřebené. Baterie může v ohni explodovat. Při spalování baterie typu Li-Ion dochází k vytváření toxických výparů a látek.
- Dojde-li k potřísnění pokožky kapalinou z baterie, okamžitě zasažené místo opláchněte mýdlem a vodou. Dostane-li se vám kapalina z baterie do očí, vyplachujte otevřené oči vodou zhruba 15 minut nebo po

takovou dobu, dokud podráždění neustane. Je-li nutné lékařské ošetření, elektrolytem baterie je směs tekutých organických uhlíčanů a solí lithia.

- Obsah článků baterie může způsobit potíže s dýcháním. Zajistěte přísun čerstvého vzduchu. Jestliže potíže stále přetrvávají, vyhledejte lékařské ošetření.



**VAROVÁNÍ:** Riziko popálení. Kapalina z baterie se může vznítit, dojde-li k jejímu kontaktu s plamenem nebo se zdrojem jiskření.

## Baterie

### TYP BATERIE

Model DCGG571 pracuje s baterií s napájecím napětím 18 V.

Mohou být použity baterie DCB180, DCB181, DCB182, DCB183, DCB184 a DCB185. Další informace naleznete v části **Technické údaje**.

## Doporučení pro uložení baterií

1. Nejvhodnější místo pro skladování je v chladu a suchu, mimo dosah přímého slunečního záření a nadměrného tepla či chladu. Z důvodu zachování optimálního výkonu a provozní životnosti skladujte nepoužívané baterie při pokojové teplotě.
2. Skladujete-li baterie delší dobu, s ohledem na dosažení optimálních výsledků vám doporučujeme, abyste je uložili mimo nabíječku zcela nabitě na suchém a chladném místě.

**POZNÁMKA:** Baterie by neměly být skladovány, jsou-li zcela vybité. Před použitím musí být baterie zcela nabitá.

## Nálepky na nabíječce a na baterii

Mimo piktogramů uvedených v tomto návodu jsou nálepky na nabíječce a na baterii opatřeny následujícími piktogramy:



Před použitím si přečtěte návod k obsluze.



Doba nabíjení je uvedena v části **Technické údaje**.



Nabíjení baterie.



Nabitá baterie.



Vadná baterie.



Prodleva zahřátá/studená baterie.



Nepokoušejte se kontakty propojovat vodivými předměty.



Nenabíjete poškozené baterie.



Zabraňte styku s vodou.



Poškozené kabely ihned vyměňte.



Nabíjete pouze v rozmezí teplot od 4 °C do 40 °C.



Není určeno pro venkovní použití.



Provádějte likvidaci baterie s ohledem na životní prostředí.

LI-ION



DCB105 ✓  
DCB107 ✓  
DCB112 ✓

Nabíjete baterie DEWALT pouze v určených nabíječkách DEWALT. Budou-li v nabíječkách DEWALT nabíjeny jiné baterie než baterie DEWALT, může dojít k jejich prasknutí nebo k vzniku jiných nebezpečných situací.



Baterie nespalujte.

## Obsah balení

Balení obsahuje:

- 1 Mazací pistoli
- 1 Nabíječku
- 1 Baterie Li-Ion
- 1 Kufřík
- 1 Návod k obsluze
- 1 Výkresovou dokumentaci

**POZNÁMKA:** Modely N nejsou dodávány s bateriemi, nabíječkou a kufříkem.

- *Zkontrolujte, zda během přepravy nedošlo k poškození nářadí, jeho částí nebo příslušenství.*
- *Před zahájením práce věnujte dostatek času pečlivému prostudování a pochopení tohoto návodu.*

## Popis (obr. 1)



**VAROVÁNÍ:** Nikdy neprovádějte žádné úpravy nářadí ani jeho součástí. Mohlo by dojít k jeho poškození nebo k zranění.

### Obr. 1

- a. Spouštěcí spínač s regulací otáček
- b. Blokovací tlačítka
- c. Rukojeť
- d. LED diodová pracovní svítilna
- e. Tlačítko LED diodové pracovní svítliny
- f. Horní víko
- g. Ohebná hadice
- h. Ochranná pružina ohebné hadice
- i. Spojka ohebné hadice
- j. Mazací trubice
- k. Víčko mazací trubice
- l. Rukojeť mazací trubice
- m. Táhlo mazací trubice
- n. Sestava mazací trubice
- o. Přídržná šterbina
- p. Baterie
- q. Uvolňovací tlačítko baterie
- r. Pryžové patky
- s. Příchytka hadice
- t. Úchyt ramenního popruhu
- u. Otvory příchyték ramenního popruhu
- v. Filtr

### Obr. 5

- w. Přetlakový ventil
- x. Odvzdušňovací ventil
- y. Zpětný ventil
- z. 1/8" NPT plnicí přípojka
- aa. 1/8" NPT zátky plnicí přípojky

## POUŽITÍ VÝROBKU

Tato mazací pistole je určena k profesionálnímu dávkování maziva.

**NEPOUŽÍVEJTE** ve vlhkém prostředí nebo na místech s výskytem hořlavých kapalin nebo plynů.

Tato mazací pistole je elektrické nářadí pro profesionální použití. **ZABRAŇTE** dětem, aby se s tímto nářadím dostaly do kontaktu. Používají-li toto nářadí nezkušené osoby, musí být zajištěn odborný dozor.

- **Malé děti a nezkušené osoby.** Toto zařízení není určeno pro použití nedospělými nebo nezkušenými osobami bez dozoru.
- Tento výrobek není určen k použití osobami (včetně dětí) se sníženými fyzickými, smyslovými nebo duševními schopnostmi, s nedostatkem zkušeností a znalostí, pokud těmto osobám nebyl stanoven dohled, nebo pokud jim nebyly poskytnuty instrukce týkající se použití výrobku osobou odpovědnou za jejich bezpečnost. Děti by neměly být nikdy ponechány s tímto nářadím bez dozoru.

## Elektrická bezpečnost

Elektromotor je určen pouze pro jedno napájecí napětí. Vždy zkontrolujte, zda napájecí napětí baterie odpovídá napětí na výkonovém štítku. Také se ujistěte, zda napájecí napětí vaší nabíječky odpovídá napětí v síti.



Vaše nabíječka DEWALT je chráněna dvojitou izolací v souladu s normou EN 60335. Proto není nutné použití uzemňovacího vodiče.

Dojde-li k poškození napájecího kabelu, musí být nahrazen speciálně připraveným kabelem, který získáte v autorizovaném servisu DEWALT.

## Výměna síťové zástrčky (pouze pro Velkou Británii a Irsko)

*Budete-li instalovat novou zástrčku napájecího kabelu:*

- *Zajistěte bezpečné odstranění staré zástrčky.*
- *Připojte hnědý vodič k svorce pod napětím na nové zástrčce.*
- *Modrý vodič připojte k nulové svorce.*



**VAROVÁNÍ:** Na zemnicí svorku nebude připojen žádný vodič.

*Dodržujte montážní pokyny dodávané s kvalitními zástrčkami. Doporučená pojistka: 3 A.*

## Použití prodlužovacího kabelu

Pokud to není nezbytně nutné, prodlužovací kabel nepoužívejte. Používejte schválený prodlužovací kabel vhodný pro příkon vaší nabíječky (viz kapitola **Technické údaje**). Minimální průřez vodiče je 1 mm<sup>2</sup>. Maximální délka je 30 m.

V případě použití navinovacího kabelu odvíňte vždy celou délku kabelu.

## LED diodová pracovní svítilna (obr. 1, 3)

LED diodová pracovní svítilna (d) je umístěna na horním víku (f). Pracovní svítilna se spouští stiskem spínače s regulací otáček za předpokladu, že je tlačítko LED diodové svítilny (e) v poloze ZAPNUTO. Pokud je tlačítko LED diodové svítilny v poloze VYPNUTO, stiskem spínače s regulací otáček nebude svítilna LED aktivována. Svítilna automaticky zhasne po uplynutí 20 sekund od uvolnění spouštěcího spínače. Zůstává-li spouštěcí spínač stisknutý, pracovní svítilna zůstane svítit.

**POZNÁMKA:** Pracovní svítilna je určena pro okamžité osvětlení pracovního povrchu a není určena proto, aby byla používána jako svítilna.

## Spouštěcí spínač s regulací otáček (obr. 1, 4)

### BLOKOVACÍ TLAČÍTKO A SPOUŠTĚCÍ SPÍNAČ

Vaše mazací pistole je vybavena blokovačím tlačítkem (b).

Spouštěcí spínač zajistíte tak, že stisknete blokovačím tlačítko, jak je znázorněno na obr. 4. Spouštěcí spínač (a) vždy zajistíte při přenášení nebo ukládání nářadí, aby bylo zabráněno jeho neočekávanému spuštění. Blokovačím tlačítko je zbarveno červeně, aby byl indikován stav, kdy je v odjištěné poloze.

Spouštěcí spínač odjistíte stiskem blokovačím tlačítka, jak je znázorněno na obr. 4. Motor SPUSTÍTE stiskem spouštěcího spínače. Motor VYPNETE uvolněním stisku spouštěcího spínače.

**POZNÁMKA:** Spouštěcí spínač s regulací otáček vám přináší univerzálnost použití pily. Čím více je spouštěcí spínač stisknutý, tím větší je výstupní tok maziva.



**VAROVÁNÍ:** Toto nářadí není opatřeno žádným prvkem, který by umožňoval zajištění spouštěcího spínače v poloze ZAPNUTO a spouštěcí spínač by neměl být nikdy v této poloze zajištěn žádným jiným způsobem.

## Přetlakový ventil (obr. 5)

Přetlakový ventil (w) je nastaven z výroby tak, aby pracovní tlak nepřesáhl hodnotu 69 MPa (690 bar). Mazivo vycházející z přetlakového ventilu indikuje ucpaní v armatuře, vedení nebo ložisku. Před pokračováním v provozu musí být každý z těchto stavů opraven.



**VAROVÁNÍ:** *Mazací pistole může vytvářet vysoký tlak. Přetlakový ventil neodstraňujte ani s ním nemanipulujte. Mohlo by dojít k vážnému úrazu.*

## Ramenní popruh (obr. 1)

Vaše mazací pistole je vybavena ramenním popruhem. Spony ramenního popruhu zavěste do otvorů (u), které jsou umístěny na úchyty ramenního popruhu (t).

## SESTAVENÍ A NASTAVENÍ



**VAROVÁNÍ:** *Z důvodu snížení rizika způsobení vážného zranění před prováděním jakéhokoli seřízení nebo před montáží a demontáží příslušenství nebo přídavných zařízení nářadí vždy vypněte a vyjměte z něj baterii. Náhodné spuštění může způsobit úraz.*



**VAROVÁNÍ:** *Používejte pouze baterie a nabíječky DEWALT.*

## Vložení a vyjmutí baterie (obr. 6)



**VAROVÁNÍ:** *Před montáží a seřízením tohoto nářadí vždy vyjměte baterii. Před vložení nebo vyjmutím baterie nářadí vždy vypněte.*

**POZNÁMKA:** Chcete-li dosáhnout co nejlepších výsledků, ujistěte se, zda je baterie zcela nabitá.

### VLOŽENÍ BATERIE DO RUKOJETI NÁŘADÍ

1. Srovnejte baterii (p) s drážkami uvnitř rukojeti nářadí (obr. 6).
2. Nasuňte baterii do rukojeti nářadí tak, aby byla řádně usazena a ujistěte se, zda se neuvolňuje.

### VYJMUTÍ BATERIE Z NÁŘADÍ

1. Stiskněte uvolňovací tlačítko (q) a vytáhněte baterii z rukojeti nářadí.
2. Vložte baterii do nabíječky podle pokynů, které jsou uvedeny v části tohoto návodu popisující nabíječku.

### BATERIE S UKAZATELEM STAVU NABITÍ (OBR. 6)

Některé baterie DEWALT jsou vybaveny ukazatelem nabití, který se skládá ze tří zelených LED diod, které indikují úroveň stavu nabití baterie.

Chcete-li ukazatel aktivovat, stiskněte a držte tlačítko ukazatele (ff). Svítící kombinace těchto tří zelených LED diod určuje úroveň nabití baterie. Je-li úroveň nabití baterie nižší než požadovaná

limitní hodnota pro použití, ukazatel nebude svítit a baterie musí být nabitá.

**POZNÁMKA:** Tento ukazatel slouží pouze jako indikátor stavu nabití baterie. Ukazatel neindikuje funkčnost nářadí a jeho funkce se může měnit na základě komponentů výrobku, teploty a způsobu práce koncového uživatele.

## Vložení kazety s mazivem (obr. 1, 5, 7)

1. Rukojeť mazací trubice (l) vytáhněte co nejvíce ven, poté táhlo mazací trubice (m) zajistěte jeho otočením do strany v přídržné šterbině (o). Zajistěte, aby bylo táhlo v přídržné šterbině bezpečně zajištěno a nedošlo k jeho odpojení.
2. Odšroubujte sestavu mazací trubice (n) z mazací pistole.
3. Odstraňte plastovou krytku z kazety s mazivem a poté kazetu vložte otevřeným koncem napřed do mazací trubice (j).
4. Z opačného konce kazety s mazivem odstraňte těsnění.
5. Sestavu mazací trubice (n) zašroubujte zpět do mazací pistole a pevně ji dotáhněte.
6. Táhlo mazací trubice (m) uvolněte z přídržné šterbiny (o) a pomalu jej zatlačte zpět do trubice.
7. Odvzdušňovacím ventilem (x, obr. 5) odstraňte vzduch, který se mohl do kazety dostat. Viz kapitola **Odvzdušnění**.

**DŮLEŽITÉ:** Mazací pistole ztratí účinnost v případě vyskytu vzduchových kapes v mazivu.

## Vyjmutí prázdné mazací kazety (obr. 1)

1. Rukojeť mazací trubice (l) vytáhněte co nejvíce ven, poté táhlo mazací trubice (m) zajistěte jeho otočením do strany v přídržné šterbině (o). Zajistěte, aby bylo táhlo v přídržné šterbině bezpečně zajištěno a nedošlo k jeho odpojení.
2. Odšroubujte sestavu mazací trubice (n) z mazací pistole a vyjměte ji.
3. Zlehka uvolněte rukojeť mazací trubice (l), aby bylo možné vyjmout prázdnou kazetu.

## Plnění mazací pistole mazivem z hromadného zásobníku (obr. 1, 8–10)

### PŘÍPRAVA MAZACÍ PISTOLE PRO NASÁVÁNÍ A PRO NAPLNĚNÍ ČERPADLEM (OBR. 1, 8)

**POZNÁMKA:** Před zahájením tohoto úkonu se ujistěte, zda je mazací pistole bez maziva.

1. Odšroubujte ze sestavy (n) mazací trubici (j).
2. Odšroubujte víčko (k) z mazací trubice (j) a vytáhněte ven táhlo mazací trubice (m).
3. Pomocí ukazováků a palce převraťte pryžové těsnění (gg) obráceně. Viz obr. 8.

**POZNÁMKA:** Těsnění připomíná kalíšek, který musí být otevřenou stranou směrem k hornímu víku (f, obr. 1), pokud má být připraveno k nasávání a naplnění čerpadlem.

4. Táhlo (m) zasuňte zpět do mazací trubice (j).

### NASÁTÍ MAZIVA Z HROMADNÉHO ZÁSOBNÍKU (OBR. 1, 5, 7, 9)

1. Vložte otevřený konec mazací trubice do hromadného zásobníku maziva.
2. Pomalu zatáhněte za rukojeť mazací trubice (l) k nasání maziva do mazací pistole.

**POZNÁMKA:** Ujistěte se, zda jste otevřený konec mazací trubice do hromadného zásobníku maziva zasunuli dostatečně, aby nedošlo k nasátí vzduchu.

3. Pokud je táhlo mazací trubice (m) plně vysunuto, zajistěte jej v přídržné štěrbíně (o).
4. Vyjměte sestavu mazací trubice z hromadného zásobníku maziva a přebytečné mazivo otřete.
5. Našroubujte sestavu mazací trubice (n) zpět do mazací pistole.
6. Táhlo mazací trubice (m) uvolněte z přídržné štěrbiny (o) a pomalu jej zatlačte zpět do trubice.
7. Odvzdušňovacím ventilem (x, obr. 5) odstraňte vzduch, který se mohl do kazety dostat. Viz kapitola **Odvzdušnění**.

### NAPLNĚNÍ PISTOLE MAZIVEM ZE ZÁSOBNÍKU POMOCÍ ČERPADLA (OBR. 1, 5, 7, 9)

Toto nářadí je vybaveno plnicí přípojkou opatřenou úchytem 1/8" NPT (z, obr. 5) pro připojení nízkotlaké plnicí spojky.



**VAROVÁNÍ:** Nikdy do plnicí přípojky opatřené úchytem 1/8" NPT nešroubujte vysokotlakou

spojku. Příliš vysoký tlak může způsobit vznik vážného úrazu. Používejte pouze nízkotlaké spojky.



**UPOZORNĚNÍ:** Plnicí čerpadlo musí být s mazací pistolí správně připojeno úchytem 1/8" NPT. Plnicí čerpadlo nemusí fungovat v případě, že komponenty nejsou vzájemně kompatibilní.

### Montáž nízkotlaké spojky (není dodávána s nářadím)

1. Sestavu mazací trubice (n) zašroubujte zpět do mazací pistole a pevně ji dotáhněte.
2. Rukojeť mazací trubice (l) vytáhněte co nejvíce ven, poté táhlo mazací trubice (m) zajistěte jeho otočením do strany v přídržné štěrbíně (o). Zajistěte, aby bylo táhlo v přídržné štěrbíně bezpečně zajištěno a nedošlo k jeho odpojení.
3. Z plnicí přípojky vyjměte zátku 1/8" NPT (aa).
4. Našroubujte vhodnou nízkotlakou spojku do 1/8" NPT plnicí přípojky (z).
5. Táhlo mazací trubice (m) uvolněte z přídržné štěrbiny (o) a pomalu jej zatlačte zpět do trubice.
6. Odvzdušňovacím ventilem (x) odstraňte vzduch, který se mohl do kazety dostat. Viz kapitola **Odvzdušnění**.

### Plnění pistole pomocí nízkotlakého plnicího čerpadla (obr. 1, 10)

1. Rukojeť mazací trubice vytáhněte pomalu zpět a otočte táhlem, až bude bezpečně na místě zajištěno.

**POZNÁMKA:** Táhlo nezajistějte v přídržné štěrbíně (o).

2. Spojte nízkotlakou přípojkou mazací pistole s odpovídající nízkotlakou přípojkou plnicího čerpadla. Tyto přípojky vzájemně NEZAJIŠŤUJTE. Tím se zabrání přeplnění zásobníku mazací pistole.
3. Plnění provádějte, až bude táhlo vytlačeno z mazací trubice cca 20 cm. Nepřepíňujte. Pokud se táhlo v průběhu plnění přestane pohybovat, proces zastavte. Znamená to, že táhlo není spojeno s pístem a krok č. 1 se musí před pokračováním plnění zopakovat.
4. Otočte táhlem, aby se uvolnilo a opatrně jej zatlačte zpět do mazací trubice.
5. Odvzdušňovacím ventilem (x) odstraňte vzduch, který se mohl do kazety dostat. Viz kapitola **Odvzdušnění**.

## Odvzdušnění (obr. 1, 5)

**DŮLEŽITÉ:** Vzduchové kapsy v mazivu mohou způsobit ztrátu účinnosti mazací pistole. Po každém doplnění maziva proveďte odvzdušnění, nebo mazací pistole přestane dodávat mazivo:

1. Odšroubujte odvzdušňovací ventil (x) bez jeho úplného sejmutí, dokud neunikne veškerý vzduch.
2. Odvzdušňovací ventil (x) dotáhněte.
3. Z ohebné hadice (g) sejměte krytku a poté stlačte spínač s regulací otáček (a) po dobu 10–20 sekund.
4. Pokud mazivo nebude proudit hadicí, opakujte postup od kroku 1.

**POZNÁMKA:** Toto nářadí bylo ve výrobě testováno, což může mít za následek, že v sestavě mazací trubice a hadice zůstalo malé množství maziva. Je doporučeno před prvním použitím pročistit nářadí značkovým mazivem.

## POUŽITÍ

### Pokyny pro použití



**VAROVÁNÍ:** Vždy dodržujte bezpečnostní pokyny a platné předpisy.



**VAROVÁNÍ:** Z důvodu snížení rizika způsobení vážného zranění před prováděním jakéhokoli seřízení nebo před montáží a demontáží příslušenství nebo přídatných zařízení nářadí vždy vypněte a vyjměte z něj baterii. Náhodné spuštění může způsobit úraz.

### Správná poloha rukou (obr. 1, 11)



**VAROVÁNÍ:** Z důvodu snížení rizika vážného zranění **VŽDY** používejte správný úchop nářadí, jako na uvedeném obrázku.



**VAROVÁNÍ:** Z důvodu snížení rizika vážného zranění **VŽDY** držte nářadí pevně a očekávejte nenadálé reakce.

Správná poloha rukou vyžaduje, abyste měli jednu ruku na ochranné pružině ohebné hadice (h) a druhou ruku na rukojeti (c), jak je zobrazeno.

### Použití mazací pistole (obr. 1)



**VAROVÁNÍ:** Ke snížení rizika vážného úrazu, vždy při práci s mazací pistolí, nebo při vkládání hadice do úchytu držte pistoli za rukojeť (c).

Chcete-li uvést mazací pistoli do provozu, uchopte ji za rukojeť (c), nebo ji umístěte na stabilní povrch tak, aby stála na pryžových patkách (r) a za rukojeť ji stále držte. Ohebnou hadici uchopte za ochrannou pružinu (h), připojte spojku ohebné mazací hadice (i) nebo jinou vhodnou spojku do přípojného místa, kde má být plněno mazivo. Pro zahájení dodávky maziva opatrně stiskněte spínač s regulací otáček. Jakmile je správné množství maziva dodáno, uvolněte spoušť a odstraňte spojku z přípojného místa. Pokud se spojka neuvolní, v potrubí může ještě zůstat zbytkový tlak. Přesunutím spojky ze strany na stranu může být zbytkový tlak zmírněn, aby bylo možné spojku uvolnit. Pokud dochází k nadměrnému úniku maziva ze spojky, nebo pokud na úchytu nedrží, měla být nahrazena.

## ÚDRŽBA

Vaše nářadí DEWALT bylo zkonstruováno tak, aby pracovalo co nejdéle s minimálními nároky na údržbu. Řádná péče o nářadí a jeho pravidelné čištění vám zajistí jeho bezproblémový chod.



**VAROVÁNÍ:** Z důvodu snížení rizika způsobení vážného zranění před prováděním jakéhokoli seřízení nebo před montáží a demontáží příslušenství nebo přídatných zařízení nářadí vždy vypněte a vyjměte z něj baterii. Náhodné spuštění může způsobit úraz.

Nabíječka a baterie nejsou opravitelné. Uvnitř se nenachází žádné části určené k opravám.



### Mazání

Vaše nářadí nevyžaduje žádné další mazání.



### Čištění



**VAROVÁNÍ:** Jakmile se ve větracích drážkách hlavního krytu a v jejich blízkosti nahromadí prach a nečistoty, odstraňte je proudem suchého stlačeného vzduchu. Při provádění tohoto úkonu údržby používejte schválenou ochranu zraku a schválený respirátor.



**VAROVÁNÍ:** K čištění nekovových součástí nářadí nikdy nepoužívejte rozpouštědla nebo jiné agresivní



*látky. Tyto chemikálie mohou narušit materiály použité v těchto částech. Používejte pouze hadřík navlhčený v mýdlovém roztoku. Nikdy nedovolte, aby se do náradí dostala jakákoli kapalina. Nikdy neponořujte žádnou část náradí do kapaliny.*

## POKYNY PRO ČIŠTĚNÍ NABÍJEČKY



**VAROVÁNÍ:** Nebezpečí úrazu elektrickým proudem. Před čištěním nabíječku vždy odpojte od elektrické sítě. Nečistoty a maziva mohou být z povrchu nabíječky odstraněny pomocí hadříku nebo měkkého kartáče bez kovových štětín. Nepoužívejte vodu ani žádné čisticí prostředky.

## ODSTRANĚNÍ NEČISTOT Z MAZACÍ PISTOLE

### Odstranění nečistot ze zpětného ventilu (obr. 12)

V případě, že mazací pistole selhává v dávkování maziva, zpětný ventil (y) by měly být vyčištěny.

1. Odstraňte ze zpětného ventilu zátku (bb), poté disk (ee), pružinu (dd) a zkontrolujte kuličku ventilu (cc).
2. Kuličku (cc) očistěte a zkontrolujte oblast zpětného ventilu na hlavním odtluku.
3. Nasaďte zpět kuličku (cc), pružinu (dd), a poté disk (ee).
4. Po očištění veškerého maziva z této oblasti nasaďte zpět zátku zpětného ventilu (bb).

### Odstranění nečistot z filtru (obr. 2, 13)

V případě, že mazací pistole selhává v dávkování maziva, vyčistěte filtr (v).

**POZNÁMKA:** Pokud je v trubici ještě mazivo, před vytažením rukojeti trubice otevřete odvětrávací ventil.

1. Rukojet mazací trubice (l) vytáhněte co nejvíce ven, poté táhlo mazací trubice (m) zajistěte jeho otočením do strany v přídržné šterbině (o). Zajistěte, aby bylo táhlo v přídržné šterbině bezpečně zajištěno a nedošlo k jeho odpojení.
2. Odšroubujte sestavu mazací trubice (n) z mazací pistole a vyjměte ji.
3. Pomocí malého plochého šroubováku nebo párátko opatrně vyjměte filtr.
4. Filtr měkkým hadříkem otřete. Pokud filtr i po otření obsahuje stále nečistoty, může být použit měkký kartáč nebo tampon.
5. Po očištění vložte filtr do kulatého vybrání a zajistěte, aby byl správně usazen. Sestavu mazací trubice připojte zpět k mazací pistoli.

## Doplňkové příslušenství



**VAROVÁNÍ:** Protože jiné příslušenství, než je příslušenství nabízené společností DEWALT, nebylo s tímto výrobkem testováno, může být použití takového příslušenství nebezpečné. Chcete-li snížit riziko zranění, používejte s tímto výrobkem pouze příslušenství doporučené společností DEWALT.

Další informace týkající se vhodného příslušenství získáte u autorizovaného prodejce.

## Ochrana životního prostředí



Tříděný odpad. Tento výrobek nesmí být likvidován v běžném domácím odpadu.



Pokud nebudete výrobek DEWALT dále používat nebo přejete-li si jej nahradit novým, nelikvidujte jej spolu s běžným komunálním odpadem. Zajistěte likvidaci tohoto výrobku v tříděném odpadu.



Tříděný odpad umožňuje recyklaci a opětovné využití použitých výrobků a obalových materiálů. Opětovné použití recyklovaných materiálů pomáhá chránit životní prostředí před znečištěním a snižuje spotřebu surovin.

Při zakoupení nových výrobků vám prodejny, místní sběrný odpadů nebo recyklační stanice poskytnou informace o správné likvidaci elektroodpadů z domácnosti.

Společnost DEWALT poskytuje službu sběru a recyklace výrobků DEWALT po skončení jejich provozní životnosti. Chcete-li využít výhody této služby, odevzdejte prosím váš výrobek kterémukoli autorizovanému zástupci servisu, který zařízení odebere a zajistí jeho recyklaci.

Místo nejbližšího autorizovaného servisu DEWALT naleznete na příslušné adrese uvedené na zadní straně tohoto návodu. Seznam autorizovaných servisů DEWALT a podrobnosti o poprodejním servisu naleznete také na internetové adrese: [www.2helpU.com](http://www.2helpU.com).



## Nabíjecí baterie

Tato baterie s dlouhou životností musí být nabíjena v případě, kdy již neposkytuje dostatečný výkon pro dříve snadno prováděné pracovní operace. Po ukončení provozní životnosti baterie proveďte její likvidaci tak, aby nedošlo k ohrožení životního prostředí:

- Nechejte nářadí v chodu, dokud nedojde k úplnému vybití baterie a potom ji z nářadí vyjměte.
- Baterie Li-Ion lze recyklovat. Odevzdejte je prosím prodejci nebo do místní sběrný. Shromážděné baterie budou recyklovány nebo zlikvidovány tak, aby nedošlo k ohrožení životního prostředí.

## Závady a postupy pro jejich odstranění

Problém	Možná příčina	Možné řešení
Táhlo nelze vytáhnout zpět	Vytvořil se podtlak	Vyšroubujte odvzdušňovací ventil k uvolnění podtlaku.
Táhlo nelze stlačit dopředu	Vytvořil se tlak	Vyšroubujte odvzdušňovací ventil k uvolnění tlaku.
	Táhlo je stále spojeno s pístem	Rukojeť mazací trubici otočte o 90 stupňů, aby se táhlo odpojilo.
Po stisku spouště neproudí mazivo	Mazací trubice je prázdná	Doplňte mazivo.
	V mazací trubici jsou vzduchové kapsy	Viz kapitola <b>Odvzdušnění</b> .
	Zkontrolujte, zda není zanesen ventil	Viz kapitola <b>Odstranění nečistot ze zpětného ventilu</b> .
Filtr je zanesen	Filtr je zanesen	Viz kapitola <b>Odstranění nečistot z filtru</b> .
	V přetlakovém ventilu se objevuje mazivo	Upevňovací spoj maznice je zanesen
Po stisku spouště motor neběží	Baterie	Ujistěte se, zda je baterie zcela nabitá.
Ze zadní části mazací trubice uniká mazivo	Pryžové těsnění je nasazeno obráceně	Viz kapitola <b>Příprava mazací pistole pro nasávání a pro naplnění čerpadlem</b> .

## ZÁRUKA

Společnost DeWALT je přesvědčena o kvalitě svých výrobků a nabízí mimořádnou záruku pro profesionální uživatele tohoto nářadí. Tato záruka je nabízena ve prospěch zákazníka a nijak neovlivní jeho zákonná záruční práva. Tato záruka platí ve všech členských státech EU a evropské zóny volného obchodu EFTA.

### • 30 DNŮ ZÁRUKA VÝMĚNY •

Nejste-li s výkonem vašeho nářadí DeWALT zcela spokojeni, můžete jej do 30 dnů po zakoupení vrátit. Nářadí musí být v kompletním stavu jako při zakoupení a musí být dodáno na místo, kde bylo zakoupeno, kde bude provedena výměna nebo navrácení peněz. Nářadí musí být v uspokojivém stavu a musí být předložen doklad o jeho zakoupení.

### • JEDNOROČNÍ SMLOUVA NA BEZPLATNÝ SERVIS •

Musí-li být během 12 měsíců po zakoupení provedena údržba nebo servis vašeho nářadí DeWALT, máte nárok na jedno bezplatné provedení tohoto úkonu. Tento úkon bude bezplatně proveden v autorizovaném servisu DeWALT. K nářadí musí být předložen doklad o jeho zakoupení. Tato oprava zahrnuje i práci. Tento bezplatný servis se nevztahuje na příslušenství a náhradní díly, pokud nejsou také kryty zárukou.

### • JEDNOROČNÍ PLNÁ ZÁRUKA •

Dojde-li během 12 měsíců od zakoupení výrobku DeWALT k poškození tohoto výrobku z důvodu závady materiálu nebo špatného dílenského zpracování, společnost DeWALT zaručuje bezplatnou výměnu všech poškozených částí - nebo dle našeho uvážení - bezplatnou výměnu celého nářadí, za předpokladu, že:

- Závada nevznikla v důsledku neodborného zacházení.
- Výrobek byl vystaven běžnému použití a opotřebování.
- Výrobek nebyl opravován neoprávněnými osobami.
- Byl předložen doklad o zakoupení;
- Byl výrobek vrácen kompletní s původními komponenty.

Požadujete-li reklamaci, kontaktujte prodejce u kterého jste výrobek zakoupili nebo vyhledejte autorizovanou servisní organizaci. Seznam autorizovaných servisů DeWALT a podrobnosti o poprodejním servisu naleznete také na internetové adrese: [www.2helpU.com](http://www.2helpU.com).

### STANLEY BLACK & DECKER CZECH REPUBLIC S.R.O.

Türkova 5b  
149 00 Praha 4  
Česká Republika  
Tel.: 00420 261 009 772  
Fax: 00420 261 009 784  
Servis: 00420 244 403 247  
[www.dewalt.cz](http://www.dewalt.cz)  
[obchod@sbdinc.com](mailto:obchod@sbdinc.com)

### STANLEY BLACK & DECKER SLOVAKIA S.R.O.

Vysoká 2/b  
811 06 Bratislava  
Tel.: 00420 261 009 772  
Fax: 00420 261 009 784  
[www.dewalt.sk](http://www.dewalt.sk)  
[obchod@sbdinc.com](mailto:obchod@sbdinc.com)

### BAND SERVIS

K Pasekám 4440  
760 01 Zlín  
Tel.: 00420 577 008 550,1  
Fax: 00420 577 008 559  
[www.bandservis.cz](http://www.bandservis.cz)  
[bandservis@bandservis.cz](mailto:bandservis@bandservis.cz)

### BAND SERVIS

Paulínska 22  
917 01 Trnava  
Tel.: 00421 335 511 063  
Fax: 00421 335 512 624  
[www.bandservis.sk](http://www.bandservis.sk)  
[p.talajka@bandservis.sk](mailto:p.talajka@bandservis.sk)

Právo na případné změny vyhrazeno.

06/2014

**DEWALT®****TYP VÝROBKU:**

<b>CZ</b>	Výrobní kód	Datum prodeje	Razítko prodejny Podpis
<b>SK</b>	Výrobný kód	Dátum predaja	Pečiatka predajne Podpis

<b>CZ</b>	Dokumentace záruční opravy			<b>SK</b>	Dokumentácia záručnej opravy	
<b>CZ</b>	Číslo	Datum příjmu	Datum zakázky	Číslo zakázky	Závada	Razítko Podpis
<b>SK</b>	Číslo dodávky	Dátum príjmu	Dátum opravy	Číslo objednávky	Porucha	Pečiatka Podpis

**CZ**  
Adresy servisu  
Band servis  
Klásterského 2  
CZ-140 00 Praha 4  
Tel.: 00420 244 403 247  
Fax: 00420 241 770 167

**CZ**  
Band servis  
K Pasekám 4440  
CZ-760 01 Zlín  
Tel.: 00420 577 008 550,1  
Fax: 00420 577 008 559  
<http://www.bandservis.cz>

**SK**  
Adresa servisu  
Band servis  
Paulínska ul. 22  
SK-917 01 Trnava  
Tel.: 00421 335 511 063  
Fax: 00421 335 512 624